

РУЛОННАЯ  
МОСКИТНАЯ  
СИСТЕМА

# System 43

ИНСТРУКЦИЯ  
ПО МОНТАЖУ

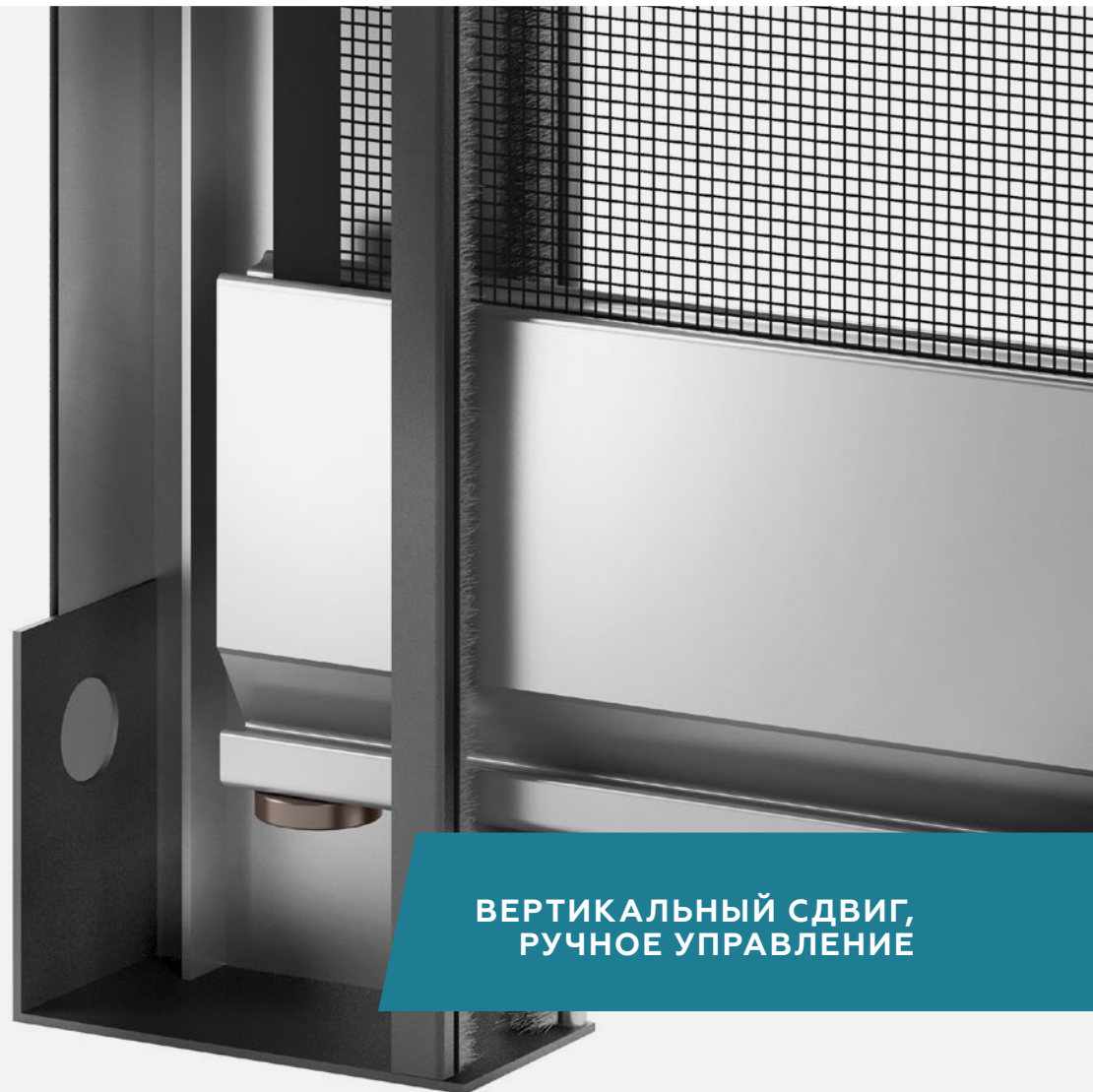

ВЕРТИКАЛЬНЫЙ СДВИГ,  
РУЧНОЕ УПРАВЛЕНИЕ

- A** Установите крепеж для монтажа кассеты в проем **11** на саморезы.  
**B** Зафиксируйте кассету **1** в проеме, защелкните крепеж **11**.  
**C** Установите механизмы фиксации тяговой планки **9** в направляющие **8**.  
**D** Закрепите направляющие **8** на торцах правой и левой боковых крышек **4**.  
**E** Зафиксируйте боковые направляющие **8** саморезами.  
**F** Установите L-профиль **12** на саморезы.

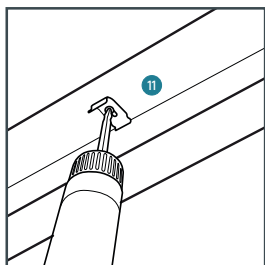

**A**

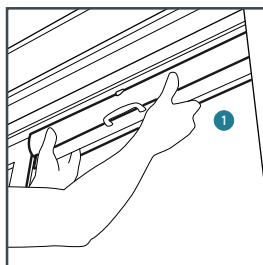

**B**

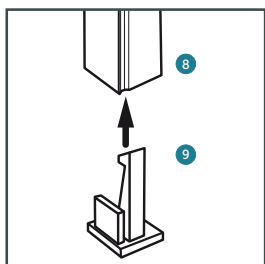

**C**

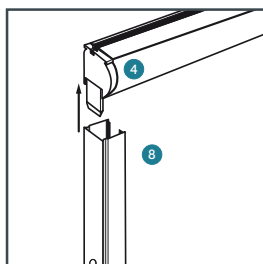

**D**

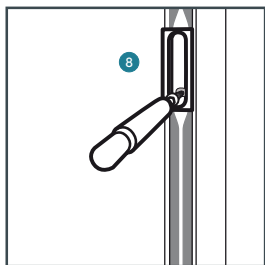

**E**

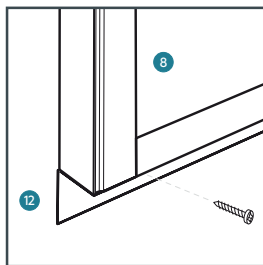

**F**



СХЕМА  
КОНСТРУКЦИИ

- 1 Кассета в сборе
- 2 Механизм пружинный с левой боковой крышкой
- 3 Пружина плавного хода, компенсирующая
- 4 Крышка боковая, правая
- 5 Планка тяговая
- 6 Ручка тяговой планки
- 7 Заглушка тяговой планки
- 8 Направляющая боковая 30×22 мм / 40×22 мм
- 9 Механизм фиксации тяговой планки
- 10 Ворс
- 11 Крепеж для монтажа кассеты в проем
- 12 L-профиль алюминиевый 25×25 мм
- 13 Шнурок управления тяговой планкой с колокольчиком

- A** Установите крепеж для монтажа кассеты в проем **11** на саморезы.  
**B** Зафиксируйте кассету **1** в проеме, защелкните крепеж **11**.  
**C** Установите механизмы фиксации тяговой планки **9** в направляющие **8**.  
**D** Закрепите направляющие **8** на торцах правой и левой боковых крышек **4**.  
**E** Зафиксируйте боковые направляющие **8** саморезами.  
**F** Установите L-профиль **12** на саморезы.

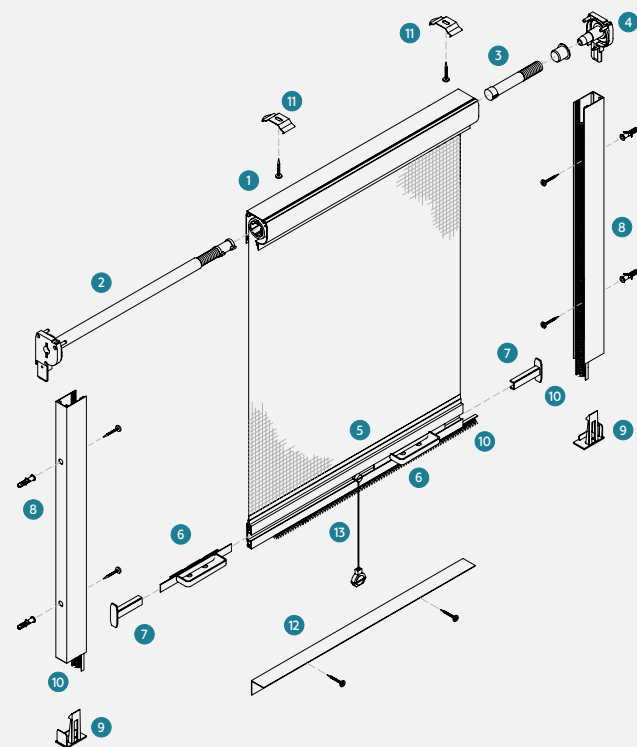
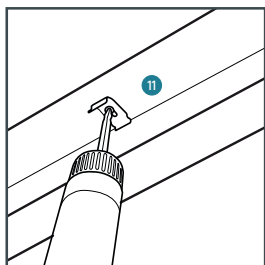

**A**

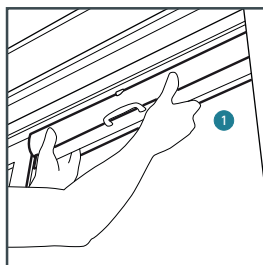

**B**

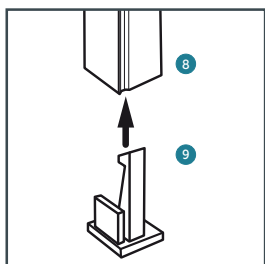

**C**

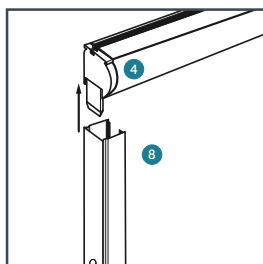

**D**

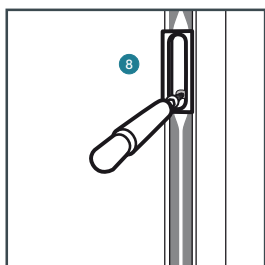

**E**

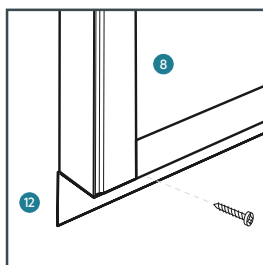

**F**

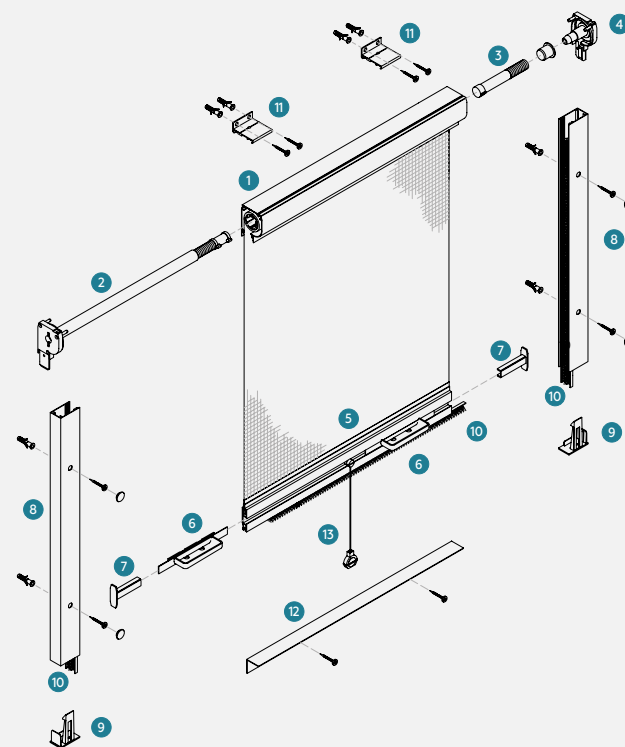

СХЕМА  
КОНСТРУКЦИИ

- 1 Кассета в сборе
- 2 Механизм пружинный с левой боковой крышкой
- 3 Пружина плавного хода, компенсирующая
- 4 Крышка боковая, правая
- 5 Планка тяговая
- 6 Ручка тяговой планки
- 7 Заглушка тяговой планки
- 8 Направляющая боковая 30×22 мм / 40×22 мм
- 9 Механизм фиксации тяговой планки
- 10 Ворс
- 11 Крепеж для монтажа кассеты на проем
- 12 L-профиль алюминиевый 25×25 мм
- 13 Шнурок управления тяговой планкой с колокольчиком

*geniusnets*

8 (800) 222-57-17  
[www.geniusnets.ru](http://www.geniusnets.ru)